

MotionProtect Fibra

Détecteur de mouvement IR
intérieur filaire



Le dispositif n'est compatible qu'avec les centrales prenant en charge le protocole Fibra. Trouvez les informations détaillées sur le dispositif par le code QR ou le lien :

 <https://ajax.systems/support/devices/motionprotect-fibra/>



2
GRADE
EN 50131

PD 6662
2017

INCERT

SSF



MotionProtect Fibra est le dispositif de la nouvelle ligne de produits filaires Fibra. Ces dispositifs ne peuvent être achetés, installés et administrés que par des partenaires accrédités d'Ajax Systems.



Jusqu'à 12 m de distance de détection

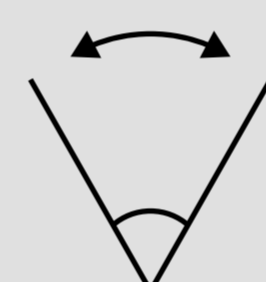

Angles de vue de 88,5° à l'horizontale et de 80° à la verticale



Algorithme du logiciel SmartDetect pour éviter les fausses alarmes



Immunité aux animaux de compagnie pesant jusqu'à 20 kg et d'une hauteur inférieure à 50 cm

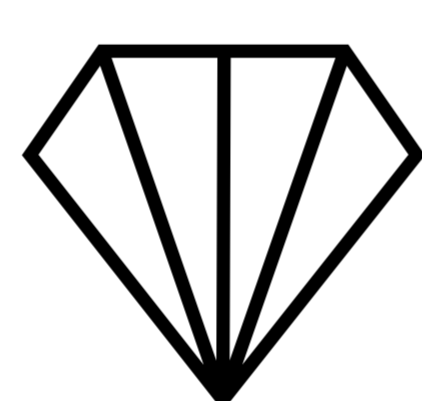
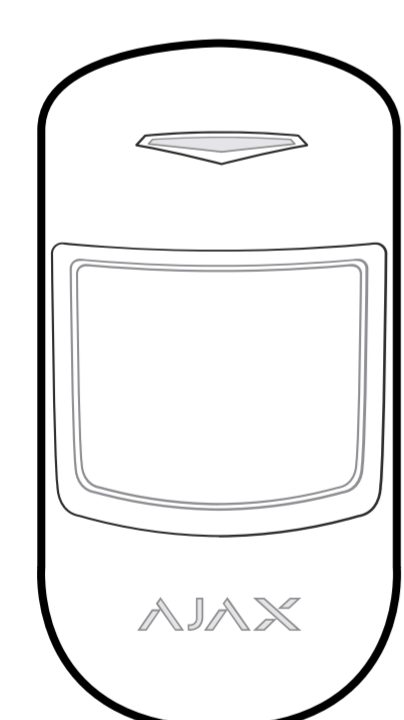

Fibra

technologie de communication

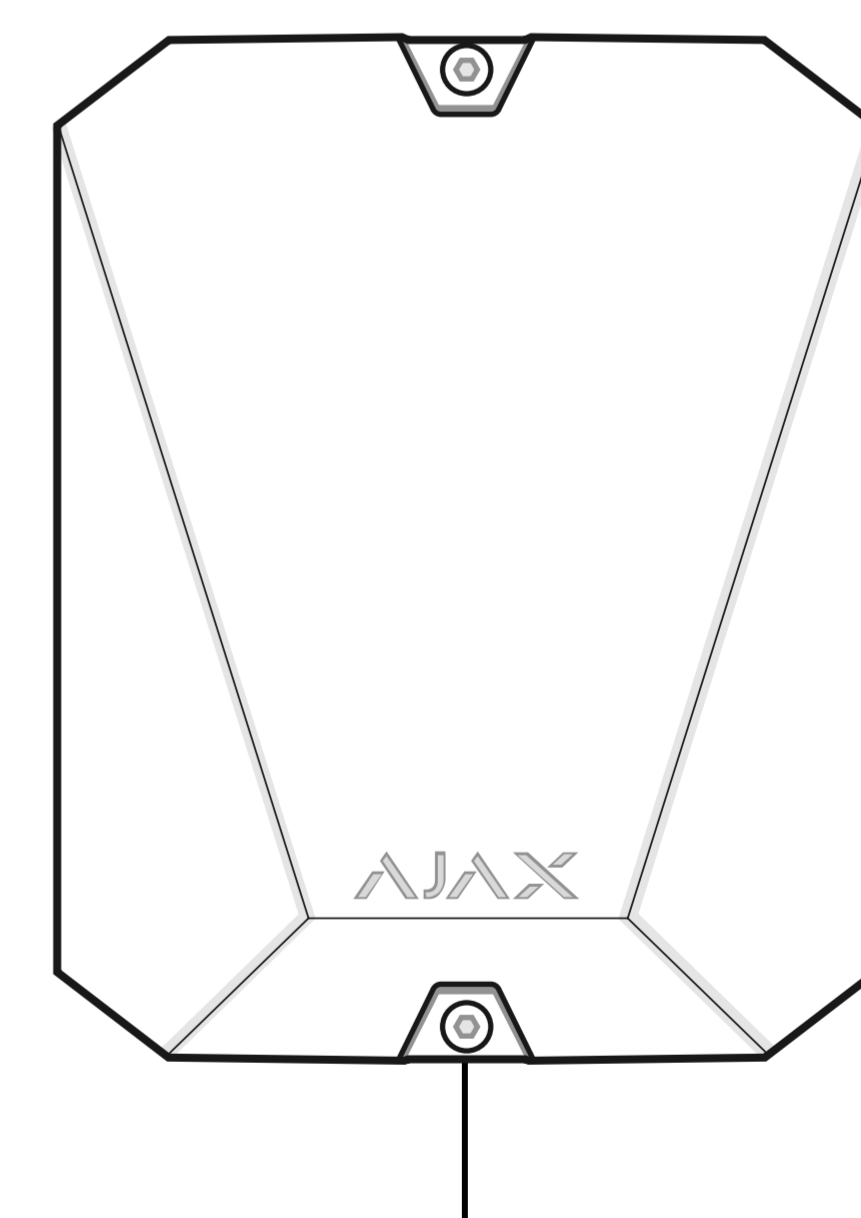

Fibra est un **protocole filaire bidirectionnel**, assurant une communication rapide et sécurisée entre les centrales et les appareils. Basé sur une **méthode de connexion par bus**, Fibra fournit des alarmes instantanées riches en données : les entreprises de sécurité et les utilisateurs savent quel dispositif a été déclenché, quand et où cela s'est produit.

Fibra est doté de fonctions de **chiffrement** et **d'authentification** pour empêcher toute falsification, et d'une fonction **d'interrogation** pour afficher l'état du dispositif en temps réel. Prenant en charge **jusqu'à 2 000 m** de connectivité filaire, Fibra est prêt à protéger toutes les installations et à offrir **la meilleure expérience utilisateur** aux utilisateurs finaux et aux installateurs.

Angles de couverture du capteur PIR

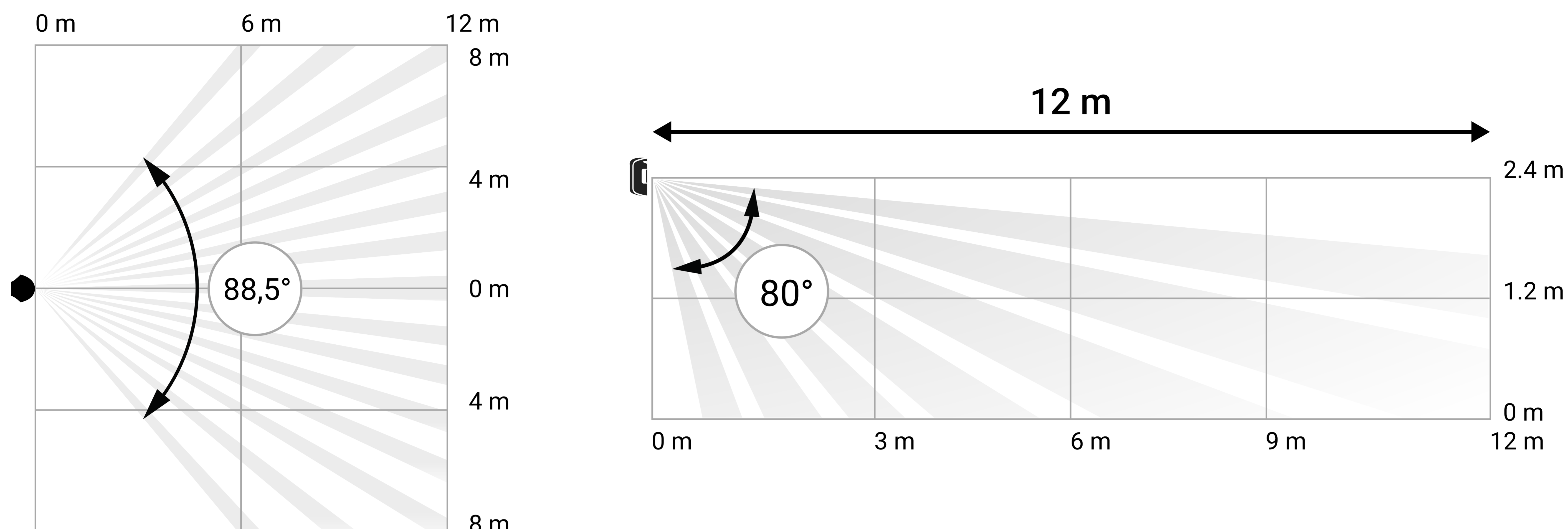

Caractéristiques du système

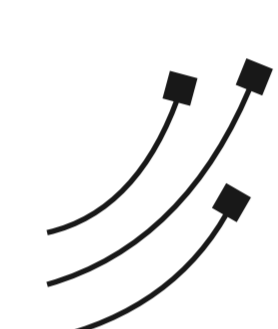

Connexion à une centrale via la méthode du bus

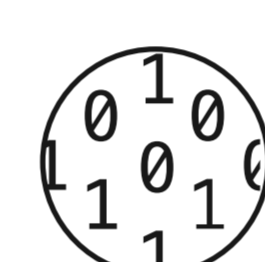

Jusqu'à 2 000 m de communication bidirectionnelle sécurisée

12-300
sec

Intervalle d'interrogation réglable

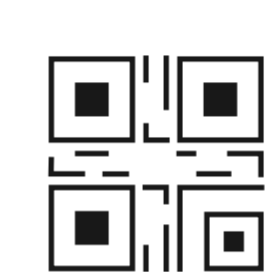

Jumelage avec le système de sécurité par code QR ou balayage du bus

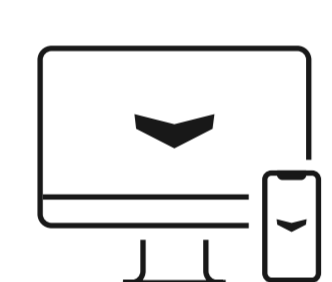

Configuration à distance via une application pour smartphone ou pour PC

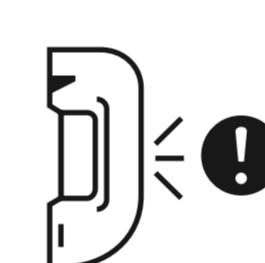

Notification d'alarme de sabotage

Spécifications techniques

Conformité aux normes	EN 50131 (Grade 2) PD 6662:2017 INCERT SSF	Compatibilité	Centrales Hub Hybrid (2G) Hub Hybrid (4G) Prolongateurs de portée non
Communication avec le panneau de contrôle	 Technologie de communication Fibra	Détection de mouvement	Élément sensible Capteur PIR Distance de détection de mouvement jusqu'à 12 m

<p>Communication avec le panneau de contrôle</p> <p>Portée de communication jusqu'à 2 000 m avec U/UTP cat.5, 4 × 2 × 0,51 câble</p> <p>Intervalle d'interrogation 12 - 300 secondes</p> <p>Ajusté par le PRO ou l'utilisateur avec des droits d'administration dans l'application Ajax</p> <p>Protection contre la falsification Authentification du dispositif</p>	<p>Détection de mouvement</p> <p>Angles de détection horizontal - 88,5° vertical - 80°</p> <p>Sensibilité 3 niveaux L'option peut être ajustée par un PRO ou un utilisateur disposant de droits d'administration dans l'application Ajax.</p> <p>Immunité aux animaux de compagnie poids : jusqu'à 20 kg hauteur : jusqu'à 50 cm</p> <p>Algorithme du logiciel SmartDetect filtrant les fausses alarmes</p>
<p>Alimentation</p> <p>24 V$\overline{=}$, jusqu'à 50 μA</p>	<p>Installation</p> <p>Température d'exploitation de - 10° C à + 40° C</p> <p>Humidité admissible jusqu'à 75 %</p> <p>Indice de protection IP50</p>
<p>Boîtier</p> <p>Couleur blanc, noir</p> <p>Dimensions 110 × 67 × 62 mm</p> <p>Poids 76 g</p> <p>Alarme anti-sabotage oui</p>	<p>Kit complet</p> <p>MotionProtect Fibra Panneau de montage SmartBracket Kit d'installation Guide de démarrage rapide</p>